

ノックアウト

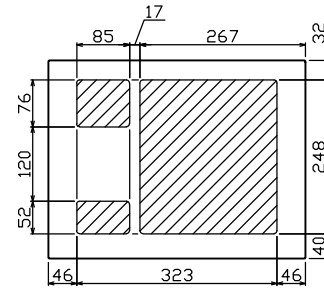

配線孔寸法図(//部開口)

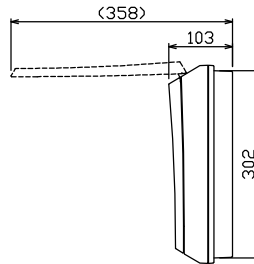
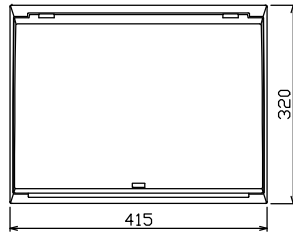
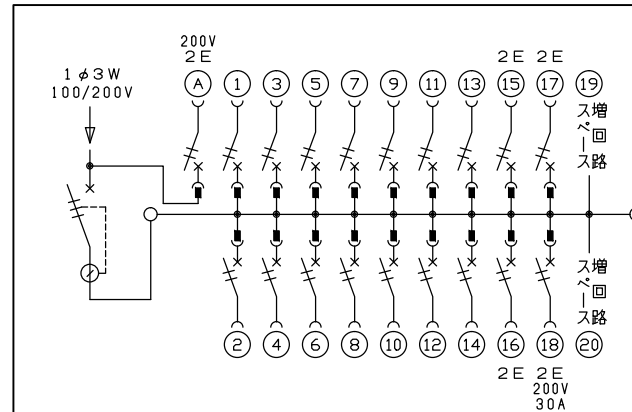
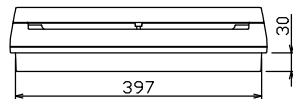
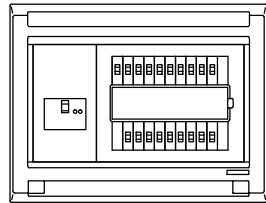
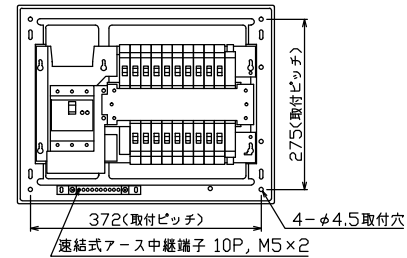

主幹) ELB 3P 60AF BC 5.0kA
30mA高速形 単3中性線欠相保護付

分岐) MCB 2P 30AF BC 2.5kA
コード短絡保護機能付

圧着端子: 22-6付属

(A)回路: エコキュート用配線用遮断器

(B)回路: IHクッキングヒーター用配線用遮断器

リミッター スペース (木板) (175×75)	主閉閉器		分岐閉閉器数					付属機器取付 スペース (木板) (175×75)	分電盤定格 定格電流	60 A	キャビネット仕様		日付	名称	面	担当
	漏電遮断器	安全ブレーカ	安全ブレーカ	安全ブレーカ	安全ブレーカ	増回路 スペース	形式				材質	色彩				
-	3P2E GBU-63:1HCC	2P2E (200V) BC-2NA	2P1E 20A BC-1NA	2P2E 20A BC-2NA	2P2E 30A (200V) (IH用) BC-2NA	2	-	60 A	60 A	形式	露出・半埋込兼用形	日付	1/8 (A3基準)	名称	面	担当
	60 A	20 A	14	3	1					材質	難燃性合成樹脂 (自己消火性)	日付	承認 検図 設計 製図	名称	住宅用分電盤	担当
										色彩	マンセル 8GY9,7/0,2	日付	内外電機株式会社	名称	NMG36182IC2	担当
														名称	(エコキュート・IHクッキングヒーター用)	担当